



MANUAL DE

# BICICLETA

EVO QUEST 2024

**TSW**

# CONTEÚDO

1. **Parabéns 3**
2. **Sobre este manual 4**
3. **Definições 6**
4. **Informações Importantes 8**
5. **Geometria 10**
6. **Inspeções Periódicas 12**
7. **Repintar ou reparar 14**
8. **Dicas para montar sua bicicleta 15**
9. **Manutenções 31**
10. **Medidas de torque 33**
11. **Especificações técnicas 35**
12. **Garantia 38**

# 1 PARABÉNS

Você escolheu uma bicicleta fabricada sob os padrões de qualidade da TSW Bike. Agradecemos a confiança.

A sua bicicleta TSW é um produto resultante de contínuos estudos, pesquisas e inúmeros testes que conduziram sua fabricação com os melhores componentes, mantendo os altos padrões de qualidade.

A montagem e o primeiro ajuste da sua bicicleta TSW necessitam de ferramentas e conhecimentos técnicos, que devem ser realizados apenas pelo lojista e/ou oficina autorizada.





*A montagem e os primeiros ajustes da sua bicicleta TSW Bike necessitam de ferramentas e conhecimentos técnicos, indicamos que este procedimento deve ser realizado por lojistas e/ou oficinas autorizadas.*



*Lembre se, uma bicicleta é composta por vários componentes e que são fabricados em diversas partes do mundo. Nossas bicicletas são equiadas pelos melhores componentes do mercado, mesmo para quem está começando. Por isso este manual indica a consulta a materiais dos fabricantes dos componentes, quando esta não for TSW Bike.*

## 2 SOBRE ESTE MANUAL

O manual do proprietário, da TSW Bike traz informações específicas e importantes sobre cuidados, segurança e manutenção. Lembre-se sempre de que existem manuais complementares para sua bicicleta. Obtenha-os e leia todos. Se precisar de uma cópia deste manual, ou alguma literatura suplementar de sua bicicleta, por favor entre em contato com o revendedor autorizado TSW Bike ou através de um dos nossos canais de relacionamento.

-  Site Oficial – <https://tsw.bike>
-  Perfil no Instagram @tswbike <https://www.instagram.com/tswbike>
-  Perfil no Facebook @tswbike <https://www.fb.com/tswbike>
-  Perfil no YouTube @tswbike <https://www.youtube.com/c/TswBikeBr>
-  Perfil no Twitter @tsw\_bike [https://twitter.com/Tsw\\_Bike](https://twitter.com/Tsw_Bike)

Canais de relacionamento:

SAC: 0800 095 3819 / +55 (33) 3277-3030

Centro de Distribuição

Rua Porto de Praia Mole, S/N. Quadra 003, Galpão 01/02/03 – Sala 001 – Serra/ES – 29.168-005 – +55 (27) 3341-2245

Matriz – Escritório

Avenida Industrial, 312, Distrito Industrial, Governador Valadares/MG – 35040-610  
+55 (33) 3277-3030

-  <https://grupoipp.octadesk.com/login>

# 8

*Este manual tem como o objetivo de documentar e auxiliar tecnicamente sobre compatibilidade, de manutenção e reparo da Full Quest TR. Por favor, entre em contato com o revendedor autorizado para realizar as manutenções e revisões específicas. Ele poderá ter informações adicionais sobre técnicas de pilotagem, reparos e manutenções. A sua bicicleta deve ser entregue por um revendedor TSW Bike autorizado, devidamente montada e regulada para suas medidas. Lembre-se: seu lojista é o primeiro contato quando você precisar tratar dos seguintes assuntos: assistência técnica, instruções de utilização e*

dúvidas sobre garantia.



*Este suplemento contém procedimentos técnicos aplicados. Ferramentas e conhecimentos específicos poderão ser necessários. O não conhecimento de procedimentos poderão acarretar acidentes ou danos materiais. Qualquer acidente de bicicleta pode ter consequências, como lesões graves e até a morte. Recomendamos que toda manutenção da bicicleta seja feita por mecânico treinado e especializado.*



# DEFINIÇÕES

Ao longo deste manual técnico são utilizados diversos símbolos que indicam instruções e advertências para uso, manutenção e montagem. Fique atento as instruções marcadas para evitar situações perigosas e garantir o uso e montagem de todos os componentes.

O significado destes símbolos é explicado abaixo. O símbolo pode aparecer acompanhado apenas da instrução relevante para o componente descrito. Leia atentamente as informações a seguir para entender seu significados.

Este manual abrange a linha de bicicletas Evo Quest, produzidas com quadro de Carbono, constituída por vários modelos. Abaixo, as



*Neste manual, "PERIGO" indica situações potencialmente perigosas que, caso não sejam observadas, podem provocar danos graves e/ou permanentes; inclusive a morte.*



*Neste manual, "CUIDADO" indica situações potencialmente perigosas ou práticas pouco seguras que podem provocar danos leves e/ou moderados.*



*Neste manual, "ATENÇÃO" indica detalhes importantes sobre o bom uso, preservação e segurança da sua Bicicleta TSW Bike.*



*Neste manual, "IMPORTANTE" indica detalhes importantes sobre ferramentas, ajustes e manutenção da sua Bicicleta TSW Bike.*

A seguir, mostraremos uma imagem na qual poderá recordar como se denotam os componentes e peças mais importantes da sua bicicleta. O seu conhecimento permite compreender melhor este manual.



- |                              |                                    |
|------------------------------|------------------------------------|
| 01. Quadro                   | 16. Corrente                       |
| 02. Suspensão dianteira      | 17. Abraçadeira de canote          |
| 03. Movimento de direção     | 18. Canote                         |
| 04. Manopla                  | 19. Selim                          |
| 05. Mesa (suporte de guidão) | 20. Cassete                        |
| 06. Guidão                   | 21. Câmbio traseiro                |
| 07. Manete de Freio          | 22. Alavanca de câmbio             |
| 08. Disco de freio           | 23. Alavanca de trava da suspensão |
| 09. Pinça de freio           |                                    |
| 10. Cubo                     |                                    |
| 11. Raio                     |                                    |
| 12. Pneu                     |                                    |
| 13. Aro                      |                                    |
| 14. Pedivela                 |                                    |
| 15. Coroa                    |                                    |

## 4 INFORMAÇÕES IMPORTANTES

O quadro de sua bicicleta é feito de um material composto conhecido como fibra de carbono. Este material é extremamente resistente e leve, não empena e nem amassa. Em caso de impactos ocasionados por acidentes, pancadas ou quedas ele pode vir a trincar e/ou quebrar.

Para sua segurança, enquanto for o proprietário e estiver utilizando a bicicleta, siga os procedimentos de revisões e inspeções de todos os itens. Em caso de dúvida, peça ajuda ao revendedor autorizado.

Fique atento a informações importantes sobre sua bicicleta que podem ser exigidos em eventuais solicitações de garantia:

- 🔊 **NÚMERO DE SÉRIE:** O número de série está localizado na caixa de direção.
- 🔊 Exija que a Nota Fiscal da sua Bicicleta venha com o número de série destacado. Consulte o manual de instruções para mais informações sobre garantia.

Outros números podem constar na próxima do número de série, estes números podem ser de lote, códigos de identificação do fabricante, ano de fabricação ou componente. Estes números podem coincidir em outras bicicletas e não identificam o número de série de seu quadro.

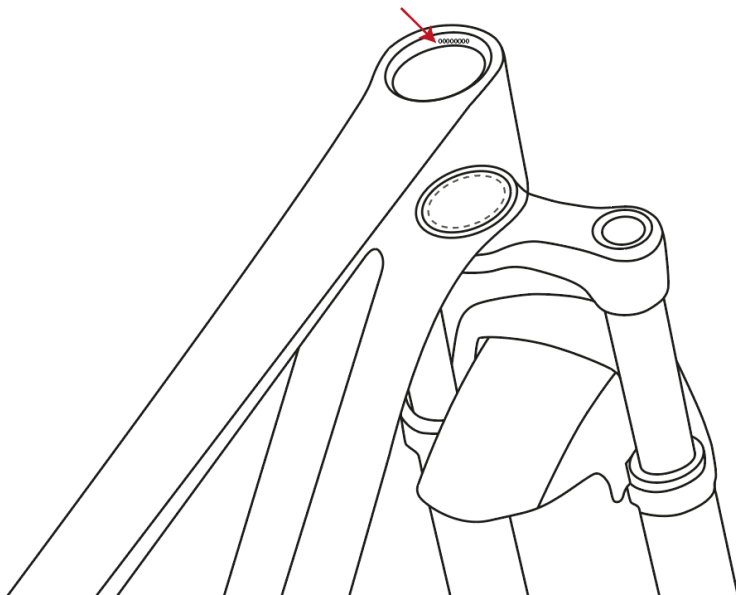





**VERIFICAR QUAIS OS MODELOS POSSUEM OS NÚMEROS DE SÉRIE EXTERNO, ALGUNS POSSUEM O NÚMERO NO INTERIOR DA CAIXA DE DIREÇÃO.**



**Fique atento às instruções deste MANUAL, a inobservância das instruções nele contida podem gerar risco de danificar seu equipamento, causar acidente graves ou morte a você e/ou terceiros.**



**LEMBRE-SE: SEMPRE USE EQUIPAMENTOS DE SEGURANÇA (CAPACETE, LUVAS, SAPATILHAS, FAROL, SINALIZADORES). ELES PODEM SALVAR VIDAS!**



**RESPEITE AS LEIS DE TRÂNSITO E CIRCULAÇÕES EM VIAS PÚBLICAS**

# GEOMETRIA

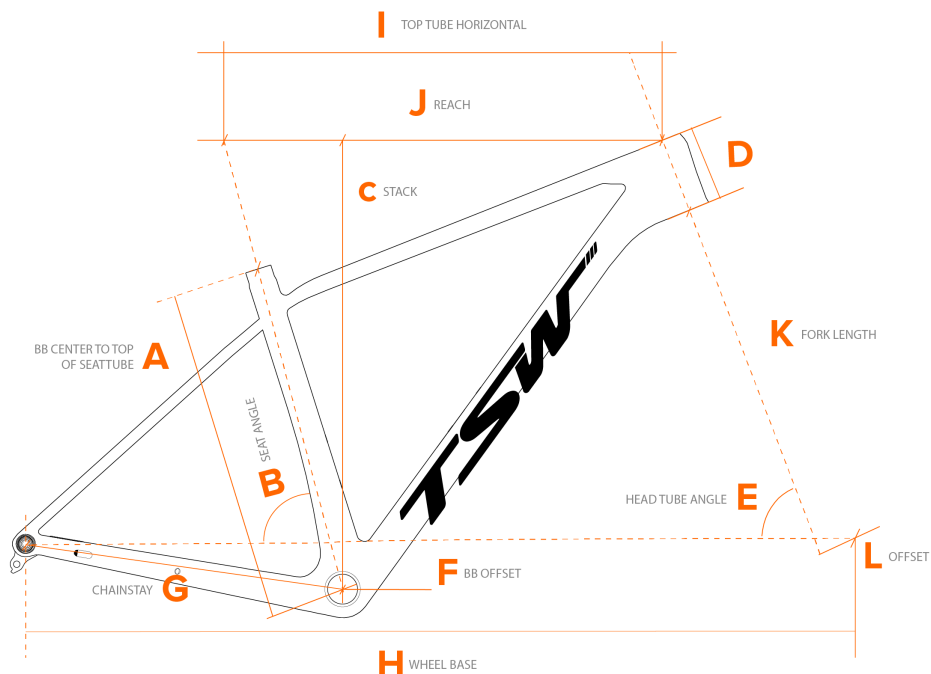

	A	B	C	D	E	F	G	H	I	J	K	L
<b>S</b>	400	74.5°	594.2	90	68°	59	430	1084.5	559.6	392.1	506	44
<b>M</b>	445	74.5°	603.6	100	68°	59	430	1119.7	593.8	423.4	506	44
<b>L</b>	483	74.5°	613	110	68°	59	430	1144	619.3	445.9	506	44
<b>XL</b>	533	74.5°	627	122.1	68°	59	430	1176.7	649	471	506	44

TAMANHO DO QUADRO

**A** - BB CENTER TO TOP OF SEATTUBE

**B** - SEAT ANGLE

**C** - STACK

**D** - HEAD TUBE LENGTH

**E** - HEAD TUBE ANGLE

**F** - BB OFFSET

**G** - CHAINSTAY

**H** - WHEEL BASE

**I** - TOP TUBE HORIZONTAL

**J** - REACH

**K** - FORK LENGTH

**L** - OFFSET

SUSPENSÃO

**100MM**

TAMANHO MÁXIMO DE COROA

**36T**

TAMANHO MÁXIMO DE PNEU

**59 mm**

## 5.1 PROPOSTA DE UTILIZAÇÃO – GRUPO #3

Esta bicicleta foi projetada para ser utilizada em trilhas e Off-Road, trechos técnicos de subida e descida, estradas de chão batido e de terra, com cascalhos e raízes. Não pode ser utilizada em saltos e/ou em modalidades de uso extremo, como o Down Hill. Conheça a proposta de utilização de sua bike, utilizá-la de forma incorreta é perigoso e pode caracterizar a perda de sua garantia por mau uso. Além dos riscos à sua integridade física!

*PESO MÁXIMO SUPORTADO PELA BICICLETA É DE 110 KG*











8

*Conheça a proposta de utilização de sua bike, utilizá-la de forma incorreta é perigoso e pode ocasionar acidentes, danificar ou quebrar os componentes poderá acarretar a caracterização de mau uso e a perda de sua garantia. Pedale com segurança para evitar riscos à sua integridade física e dos outros!*

# 6 INSPETÇÕES PERIÓDICAS



## 6.1 ANTES DE COMEÇAR A PEDALAR

Abaixo você encontra alguns itens que devem ser observados para que seus passeios aconteçam com segurança e conforto, preservando seu equipamento e, sobretudo, sua vida.

-  Obedeça a todas as regras de trânsito;
-  À noite, use sempre luzes TSW Bike próprias e instale reflectores adequados;
-  Nunca transporte duas pessoas numa bicicleta que foi desenhada para apenas uma (exceto se o equipamento tiver porta-crianças instalado);
-  Nunca se agarre a outro veículo;
-  Quando circular com mais ciclistas, formem uma fila única;
-  Circulem pelo lado correto da via, nunca na direção contrária;
-  No trânsito, não ande em zigue-zague e nem faça corridas;
-  Preste bem atenção aos carros estacionados, pois estes podem ter suas portas abertas a qualquer momento; ou sair repentinamente para o trânsito;
-  Use os sinais próprios quando desejar realizar conversões ou mudar de pista;
-  O uso de capacete TSW Bike é extremamente importante, ele pode salvar sua vida
-  Seja prudente e pratique uma condução defensiva. Um ciclista é difícil de ser visto e muitos condutores não reconhecem os seus direitos.

## 6.2 NÃO REALIZE AÇÕES INSEGURAS COM A BICICLETA

Muitos acidentes com ciclistas podem ser evitados com o uso do bom senso. Exemplos:

-  Não conduza “sem as mãos” no guidão: a menor imperfeição na estrada pode provocar uma vibração ou rotação repentina da roda dianteira.
-  Não circule com objetos pendurados no guidão ou outra parte do quadro: estes podem entrar nos raios e provocar uma rotação repentina do guidão, ocasionando a perda de controle da bicicleta.

- ⓘ Não circule sob o efeito do álcool nem medicamentos que possam provocar sonolência. A bicicleta requer uma boa coordenação de movimentos e o ciclista deve estar sempre alerta ao que acontece ao seu redor.
- ⓘ Não ande de uma roda ou faça manobras em vias públicas, e ou próximo de outras pessoas. Manobras devem ser realizadas em espaços próprios e com bicicletas para essa modalidade.

### 6.3 EM CASO DE QUEDA E/OU IMPACTO

Verifique detalhadamente se não houve avarias, trincas e/ou quebra. Não utilize a bicicleta se houver qualquer sinal de avaria como trincas, quebras e/ou rompimentos no quadro de fibra de carbono ou em qualquer outro componente.

As opções abaixo podem indicar alguma deformidade em seu quadro:

- ⓘ Fibra mole ou com formato alterado;
- ⓘ Estalos ou outros barulhos estranhos;
- ⓘ Trincas visíveis, marcas brancas ou leitosas nos tubos de fibra de carbono.



***A inobservância e a utilização da bicicleta com o quadro nestas condições aumentam as chances de acidentes com possibilidade de lesões graves ou morte.***

## 7 REPINTAR OU REPARAR



*repintar, reparar ou retocar seu quadro pode resultar no enfraquecimento ou no rompimento do composto que forma a fibra de carbono se não feito corretamente. Podendo causar acidentes. As consequências poderão ser lesões graves e até a morte.*







Substâncias químicas, solventes e alguns tipos de tinta poderão atacar o composto que forma a fibra de carbono. Fazendo com que ele enfraqueça e possa apresentar deformidades.



# 8 DICAS PARA MONTAR SUA BICICLETA

utilizando um alicate de corte ou tesoura sem pontas, retire as presilhas de nylon e as proteções da embalagem. Junto com a sua bicicleta você estará recebendo uma caixa que contém um KIT DE PEÇAS EXCLUSIVAS, correspondente ao modelo do quadro em questão. Esse material foi conferido antes de ser embalado, para garantir que todas as peças que compõem a sua TSW Bike sejam entregues em perfeitas condições e compatibilidade.

Ferramentas indispensáveis para montagem:

-  Um jogo de chave Allen (EX.: 2, 2.5, 3, 4, 5, 6, 8, 10 e 12mm)
-  Uma chave Philips
-  Uma chave de Fenda
-  Uma chave de boca 15 mm
-  Uma chave de cassete (dispensável para alguns modelos)
-  Uma chave para movimento central Hollowtech (dispensável para alguns modelos)



**OBSERVAÇÃO: ESSAS FERRAMENTAS NÃO ACOMPANHAM A BICICLETA. SUGERIMOS TER DE KIT DE FERRAMENTAS PARA USO EMERGENCIAL**

## 8.1 RODA DIANTEIRA

Sua bicicletas vem equipada com uma suspensão que é compatível com eixo de 15 mm na roda dianteira (1), que não têm alavanta de ajuste rápido, será necessário uma chave Allen de 6mm para realizar o aperto. Retire a proteção da pastilha na pinça de freio, certifique-se de não apertar o freio da frente na manete esquerda. Posicione a roda dianteira na suspensão atento ao encaixe do disco de freio e da posição de encaixe do eixo, Lubrifique o eixo com uma graxa (2) coloque o no lado direito e ele precisa passar suavemente pela suspensão e pelo cubo, até contactar a rosca da suspensão do lado esquerdo (3). Aplique uma força de 9 a 13.5 N·m para fixar o eixo(4).

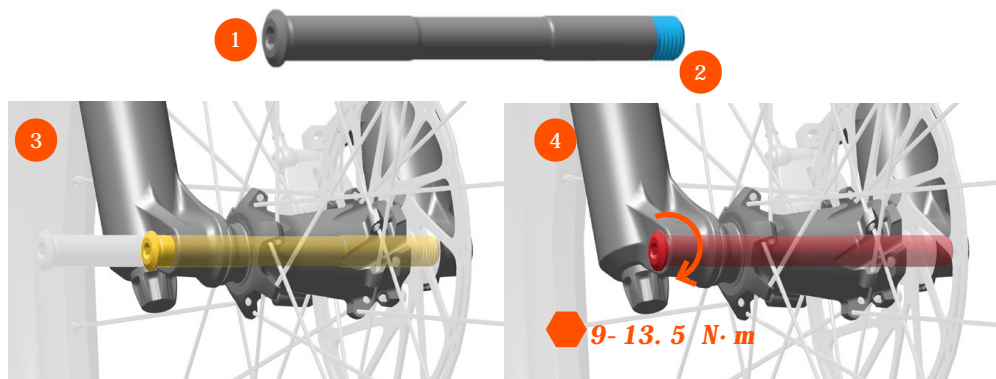

Imagens, Maxle User Manual – Sram



*Conduzir uma bicicleta com uma roda mal instalada pode ocasionar que a roda se mova ou desencaixe da bicicleta, causando danos à bicicleta e lesões graves ou mesmo fatais ao ciclista.*



*É essencial se assegurar que o seu eixo, encaixes e estejam limpos na hora da instalação.*



*Consulte seu mecânico para lhe ajude a entender como fixar com segurança a sua roda, com eixo passante através do eixo.*

8

**IMPORTANTE: CONSULTE MANUAL DO FORNECEDOR/FABRICANTE DOS COMPONENTES DA SUA TSW BIKE.**

<https://si.shimano.com/pt/>

<https://www.sram.com/en/service>



## 8.2 GUIDÃO

Retire a parte frontal do suporte de guidão<sup>(1)</sup>. Posicione o guidão no suporte (mesa) de forma centralizada horizontalmente e verticalmente e faça o aperto aos poucos em um parafuso de cada vez<sup>(2)</sup> para evitar deslocamento no momento do aperto, sempre observando o torque recomendado. Caso o guidão tenha ângulo positivo, ajuste-o deixando a curva voltada para o selim. Aperte os parafusos de fixação usando uma chave Allen de 4 mm.

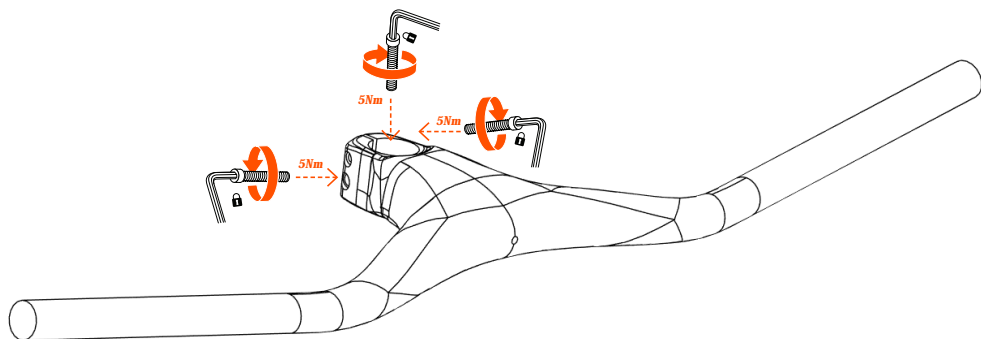

*No caso da sua TSW Bike estar equipada com componentes de carbono, sugerimos o uso de “graxa antideslizante” para uma melhor aderência.*



*Certifique do guidão estar centralizado ao suporte, de forma que faça um ângulo de 90°, evitar desconforto e lesões nos membros inferiores*

## 8.3 AJUSTE DE CANOTE E SELIM

Solte os parafusos Allen do canote do selim<sup>(1)</sup>, abrindo um espaço entre as bases. Posicione o selim respeitando os limites demarcados no trilho e aperte os parafusos de fixação respeitando o torque recomendado pelo fabricante<sup>(2)</sup>. Aplique graxa na parte interna do quadro (ATENÇÃO: Quando se tratar de quadro de fibra de carbono, existem produtos específicos para este procedimento) e insira o canote na bicicleta, deixando o selim na altura desejada - respeite o limite de inserção mínimo gravado no canote<sup>(3)</sup>. De um aperte a porca da abraçadeira, até o canote ficar firme, não faça o aperto final. Alinhe o selim com o tubo superior do quadro e a abraçadeira usando o torque de 6 – 8Nm.

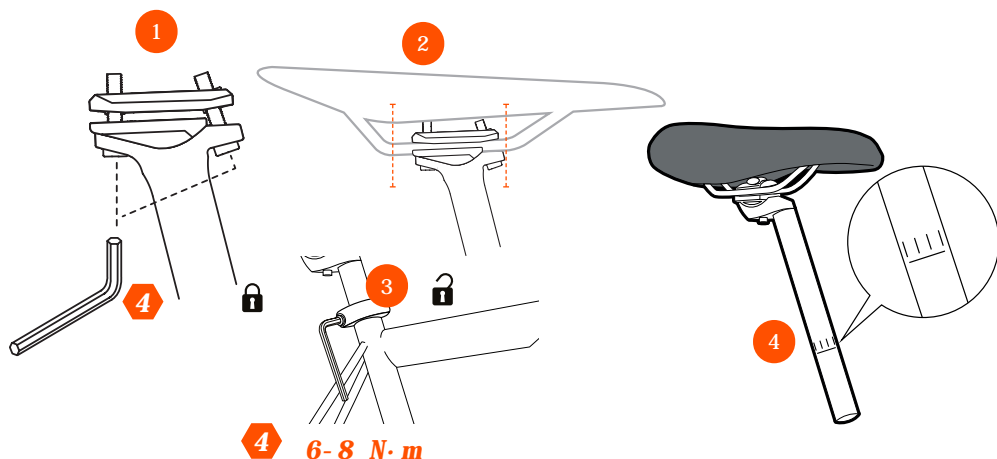



**4** 6-8 N·m



*Fique atento ao limite da altura do canote do selim. Usar fora da recomendação pode provocar acidentes, causando danos físicos, além de quebrar o quadro da bicicleta(4).*

DICA:

-  1. Use sempre um gel ou graxa de qualidade ao instalar seu canote.
-  2. Limpe a parte interna do quadro e o canote antes de colocá-lo.
-  3. Coloque o canote no quadro, ajuste a altura do selim e aperte a braçadeira do canote.



*Nota: Ao apertar a braçadeira do canote, certifique-se que esteja utilizando o torque correto entre 6 - 8 Nm.*



*Quando se trata de quadro e/ou componentes de fibra de carbono, existem produtos específicos. Consulte um Revendedor autorizado TSW Bike.*

## 8.4 DISCO DE FREIO

Instale o disco de freio na roda dianteira. Evite tocar nos discos durante o serviço de instalação; pois eles podem ser contaminados com a oleosidade, além do risco de ferimentos graves decorrentes do movimento da roda.

**8**

**IMPORTANTE:** Bicicletas equipadas com sistema de disco Shimano Center-Lock necessitam da chave Shimano TLFW30 ou da chave Shimano TL-

-FC36 para instalação. Caso a bicicleta seja equipada com discos de seis parafusos, posicione o disco corretamente; em seguida, aperte os parafusos com uma chave Allen 4 mm, aplicando 6 Nm em cada parafuso.

## 8

**IMPORTANTE: CONSULTE MANUAIS DO FORNECEDOR/FABRICANTE DOS COMPONENTES DA SUA TSW BIKE.**

□  SHIMANO - <https://si.shimano.com/pt/#/>

□  SRAM - <https://www.sram.com/en/service>

□ 

## 8.5 REGULAGEM DE FREIO

### 8.5.1 FREIOS

Os freios da sua bicicleta possuem padrões de montagem FLAT MOUNT (FM). A sua Bicicleta TSW Carbon vem de fábrica com o caliper do tipo POST MOUNT usando adaptador para o quadro FLAT MOUNT e com rotores. Caso queira mudar o tamanho do rotor, primeiramente consulte a disponibilidade e compatibilidade do caliper. Recomendações do tamanho do rotor pode variar de acordo a modalidade praticada/peso.

Certifique-se de que não há óleo, graxa ou qualquer lubrificante na superfície e nas partes internas do sistema de freios. Lembre-se que pastilhas de freio são componentes de desgaste com o uso. Se utilizados por um grande período, as pastilhas e discos podem ter um desgaste excessivo e danificar os rotores.

Na maioria dos casos, os parafusos de fixação da pinça (ou caliber, no caso do freio hidráulico) no quadro ou e garfo/suspensão são do tipo Allen de 4mm ou 5mm dependendo do modelo, com uma arruela lisa presa ao parafuso<sup>(1)</sup>. Acione o manete de freio e mantenha-o pressionado<sup>(2)</sup>, depois aperte os parafusos (torque de aperto de 6 a 8 Nm)<sup>(1)</sup>. O ajuste de recuo ou avanço da pastilha fixa (interna) é feito por trás da pinça, utilizando uma chave Allen 4mm ou 5 mm.

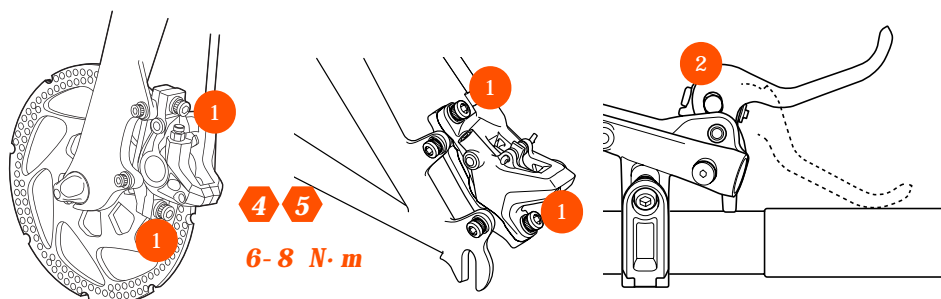

Imagens, Manual do revendedor – Freio a disco hidráulico – Shimano



*Tenha o cuidado para manter os seus dedos afastados do rotor do freio a disco. O rotor do freio a disco é bastante afiado a ponto de poder machucar seus dedos se eles ficarem presos nas aberturas do rotor em movimento.*



*Não toque no rotor do freio a disco enquanto utiliza a bicicleta ou imediatamente depois de descer da bicicleta. As pinças e o rotor do freio a disco ficam quentes quando o freio é utilizado e você pode se queimar ao tocá-los.*



*Não é necessário retirar a roda da bicicleta para fazer esse ajuste, basta posicionar a chave através dos raios da roda.*



*Somente as substitua se estiver familiarizado com o procedimento, caso contrário, consulte Revendedor especializado TSW Bike.*

8









**IMPORTANTE: CONSULTE MANUAL DO FORNECEDOR/FABRICANTE**



<https://si.shimano.com/pt/>

<https://www.sram.com/en/service>

### 8. 5. 2 SEGURANÇA DOS FREIOS

-  Tente movimentar as pinças em todas as direções. Elas não devem sair do lugar ou apresentar qualquer tipo de movimento;
-  Xequê os retentores do sistema de freio;
-  Com a bicicleta parada, acione os freios e os segure;
-  Acompanhe o conduíte desde a manete até a pinça. Não deverão ser encontrados sinais de fluídos;
-  Certifique-se que não há danos aos discos: empenos, arranhões fundos ou dano mecânico;
-  Levante a roda e gire-a: o disco só poderá ter, no máximo, um leve empeno;
-  Verifique espessura das pastilhas e certifique-se de que há ainda quantidade suficiente para utilizá-la, não as utilize se a espessura for menor a de 0,5 mm. Fazer isso poderá impedir a as frenagens.
-  Os discos não poderão estar gastos em excesso;

### 8. 5. 3 FREIO A DISCO HIDRÁULICO:

O freio a disco hidráulico é mais eficiente, suave e tem mais precisão que outros tipos de freios. É muito utilizado na modalidade de Mountain Bike. Uma grande vantagem deste tipo de freio é a manutenção da eficiência mesmo em condições de muita água e lama.

Dicas para instalação:

Instale a pinça no quadro sem dar o aperto nos parafusos de fixação completamente, de modo que ela se movimente horizontalmente(1). Faça o procedimento de regulagem no item 8.5.1 e finalize o aperto. Caso seja necessário instalar um adaptador de montagem, instale o adaptador depois de fixá-lo à pinça. Coloque o adaptador de modo que a marcação fique para cima.

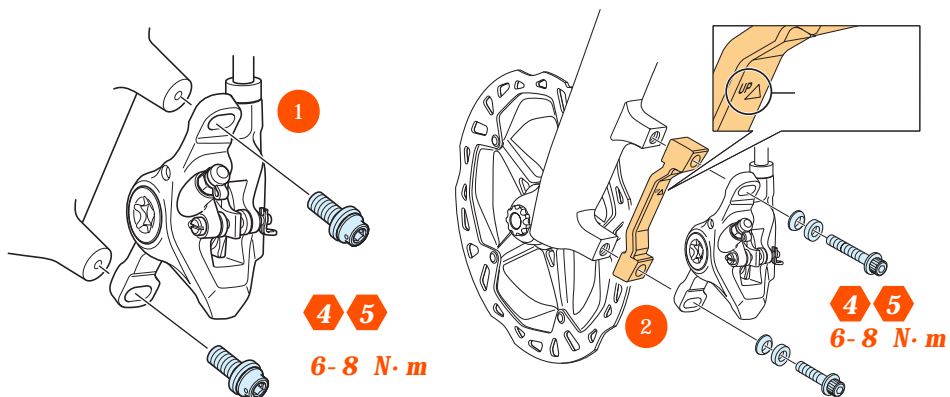

Imagens, Manual do revendedor – Freio a disco hidráulico – Shimano

## 8

Consulte o Manual do Fornecedor/Fabricante dos componentes da sua TSW BIKE. Nele contém informações mais detalhadas e específicas sobre cuidados, compatibilidade, manutenções e peças de reposições.

<https://si.shimano.com/pt/>

<https://www.sram.com/en/service>

## 8.6 CABEAMENTO

A sua bicicleta conta com o moderno sistema de roteamento internos de cabos. No Head-Tube (Caixa da direção) ficam as 4 entradas, 2 de pela esquerda entram trava do shox e do canote retrátil, pelo lado direito entram cabo de câmbio e mangueira de freio traseiro.

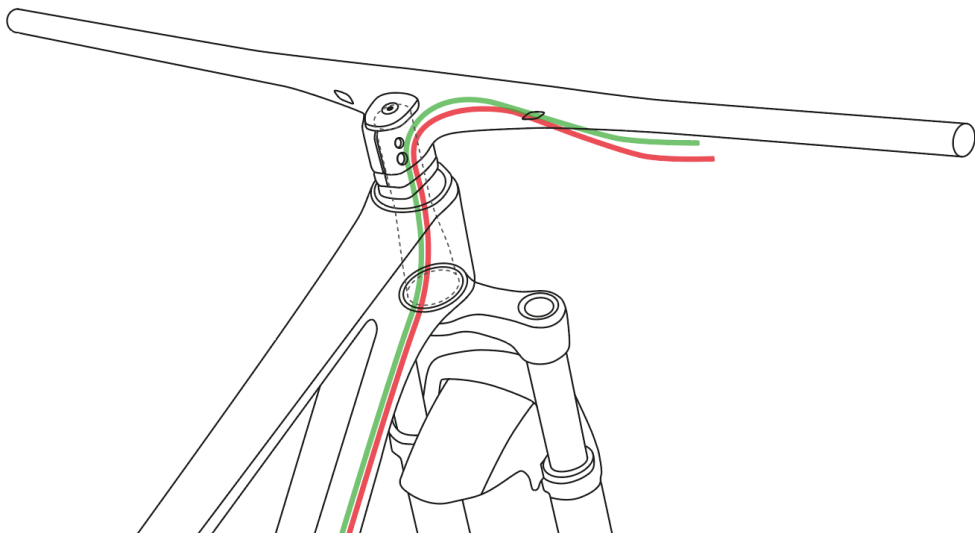

## INSTALAÇÃO

Passes os cabos pelas rotas na caixa de direção como indicado na imagem abaixo.

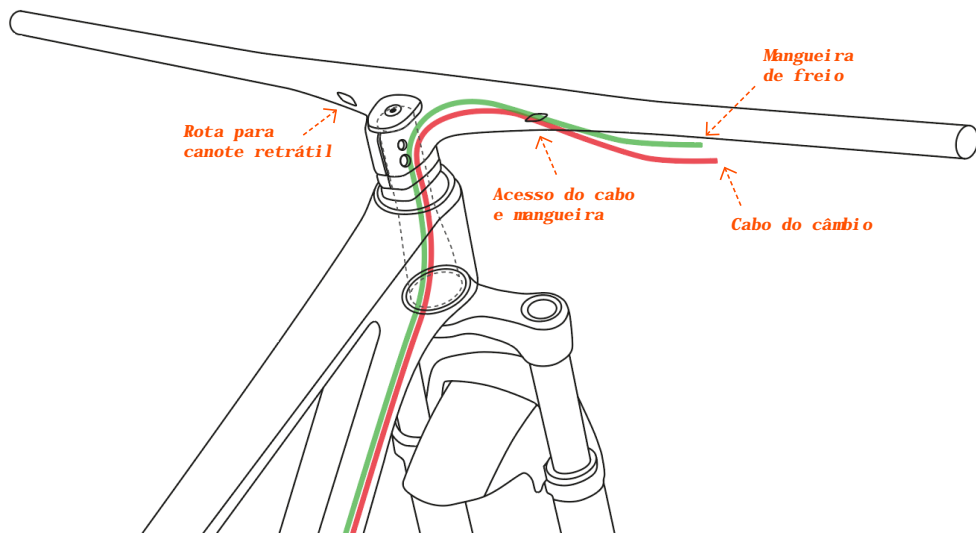

### 8.7 PEDAIS

A TSW é uma bicicleta de alta performance, não acompanha pedal. Geralmente ciclista com esse perfil usam pedais click e como existem várias opções no mercado e a escolha é pessoal. O pedal deixamos a cargo do ciclista a escolha do pedal de acordo com sua preferência. Para instalar, lubrique as roscas com graxa antes de encaixá-lo no pedivla<sup>(1)</sup>. Parafuse o pedal com a mão, algumas vezes, para depois usar a chave<sup>(2)</sup>.

Munido de uma chave de boca 15 mm ou uma Allen de 8mm, aperte com 35 – 50 Nm, no sentido horário, o pedal direito (RIGHT), do lado das coroas do pedivela. No sentido anti-horário o pedal esquerdo (LEFT), do lado oposto ao das coroas, também com 35 – 50 Nm.

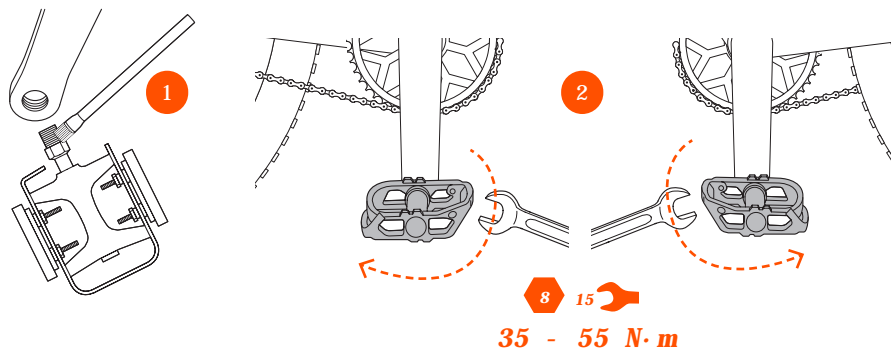



*As bicicletas E-Quest não acompanham PEDAIS em sua composição. Cheque a documentação do pedal adquirido para se informar de qual ferramenta é necessário e força usar.*

## 8.8 PNEUS

Verifique a pressão dos pneus e assegure-se que ela esteja conforme o que é indicado nas laterais dos mesmos. O limite varia de acordo com o modelo, o fabricante e o uso. Pisos mais duros, como o asfalto, exigem mais pressão, enquanto pisos irregulares de estrada, por exemplo, recomendam uma pressão menor. Deve-se levar em conta também o peso do ciclista que utilizará a bicicleta, sempre dentro dos limites indicados. Mais pressão para pilotos mais pesados e menos para pilotos mais leves.

A Evo Quest, é equipada com pneus e aros compatíveis com tecnologia Tubeless, que não utiliza câmara de ar e usa líquido selante para reparar pequenos furos durante o pedal. O Kit sai pré motado, sem a adição do líquido selante, para não secar e danificar os componentes da bicicleta enquanto ela está parada, pois o líquido querer constante movimentação para não solidificar.



*Recomendamos consultar seu mecânico ou Revendedor Autorizado TSW Bike mais próximo para lhe auxiliar na instalação da válvula correta líquido.*



*Utilize líquidos selante de qualidade, para não danificar os componentes da sua bicicleta.*



*Consulte manuais do Fornecedor/Fabricante dos componentes da sua TSW Bike.*



<https://www.vittoria.com/ww/en/>



## 8.9 TRANSMISSÃO

As bicicletas Evo Quest, vem equipadas com kit de transmissão de 12v, compostas por 1 coroa e cassete com 12 velocidades. Verifique se o conjunto de transmissão (pedivela, câmbios, corrente e roda livre) está funcionando perfeitamente, sem nenhum tipo de folga ou dificuldade de movimentação. O sistema de câmbio externo consiste basicamente dos seguintes mecanismos:



### 8.9.1 Cassete (1):

São um conjunto de engrenagens de mudança de marcha, como as Evo Quest são bicicletas modernas vem equipadas com cassete com 12 COG's com range médio de 500. Usualmente, são chamadas de marchas leves as engrenagens maiores ou com um maior número de "dentes", e de marchas pesadas aquelas menores ou com número menor de "dentes".

## 8

*Sabendo o modelo da sua Evo Quest. Consulte manuais do fornecedor/fabricante dos componentes da sua tsw bike.*

 <https://si.shimano.com/pt/>

 <https://www.sram.com/en/service>

 <https://docs.sram.com/en-US/publications/5jblJ4SRpeHwicuWG1vPy4/UM%20-%20Transmission#hashItem=eagle-transmission-safety>

[UM%20-%20Transmission#hashItem=eagle-transmission-safety](https://docs.sram.com/en-US/publications/5jblJ4SRpeHwicuWG1vPy4/UM%20-%20Transmission#hashItem=eagle-transmission-safety)

### 8.9.2 Câmbio traseiro (2)

É o mecanismo que faz a mudança das marchas, mudando a posição da corrente entre os COG's, quando acionado pelo dispositivo de comando de mudança de marcha (alavanca).

## 8

**IMPORTANTE: CONSULTE MANUAIS DO FORNECEDOR/FABRICANTE DOS COMPONENTES DA SUA TSW BIKE.**



<https://si.shimano.com/pt/>

<https://www.sram.com/en/service>

<https://docs.sram.com/en-US/publications/5jblJ4SRpeHwjcuWG1vPy4/UM%20-%20Transmission#hashItem=eagle-transmission-safety>

[UM%20-%20Transmission#hashItem=eagle-transmission-safety](https://docs.sram.com/en-US/publications/5jblJ4SRpeHwjcuWG1vPy4/UM%20-%20Transmission#hashItem=eagle-transmission-safety)

### 8.9.3 Câmbio dianteiro:

A Evo Quest não é compatível com cambio dianteiro.

### 8.9.4 Alavanca(3)

Sistema que para acionar o câmbio traseiro indicando a troca e direção da troca. A Evo Quest, vem equipada com alavancas sem indicador de qual marcha está.

## 8

**IMPORTANTE: CONSULTE MANUAIS DO FORNECEDOR/FABRICANTE DOS COMPONENTES DA SUA TSW BIKE.**



<https://si.shimano.com/pt/>

<https://www.sram.com/en/service>

### 8.9.5 Coroas (4)

Engrenagens que transmite a força da pedalada para o sistema de tração da bicicleta. Você pode trocar as coroas de acordo a sua necessidade, mas o quadro tem um limite para uso. Certifique-se na hora da troca que a coroa é compatível com seu pedivela, existem padrões de encaixe de acordo a cada fabricante.



**A troca de coroa por querer chaves específicas de acordo ao padrão do fabricante além de cuidados e força necessários. Essas chaves não acompanham a bicicleta. Consulte manuais do fornecedor/fabricante dos componentes da sua tsw bike.**



<https://si.shimano.com/pt/>

<https://www.sram.com/en/service>

### 8.9.6 Pedivela<sup>(5)</sup>

É a peça responsável pela transmissão do peso e da força do ciclista para a coroa e o eixo da bike dando fluxo ao movimento do pedal. Ou seja, a qualidade do seu pedal depende da qualidade da pedivela. O pedivela pode variar o seu comprimento de cordo a modalidade e seu Fit. As configurações dele variam de acordo a cada fabricante e a cada tipo de caixa central. Para manutenção pode ser necessário chaves e peças de reposição específicas.



*Certifique-se de que seu pedivela está firme para evitar acidentes utilizar o pedivela frouxo, pode danificar roscas e empena-lo e sendo necessário a substituição. Consulte manual da shimano para mais detalhes de reposições e possíveis trocas.*

 <https://si.shimano.com/pt/>

 <https://www.sram.com/en/service>

### 8.9.7 Corrente de transmissão (6)

A Evo Quest vem com a corrente no comprimento indicado pelo fabricante. Após seu desgaste (leve a um revendedor autorizado para inspecionar este item com ferramentas especiais de medição de desgaste da corrente), é aconselhável efetuar a troca de imediato. A nova corrente não virá no comprimento adequado e deverá ser reduzida de acordo com a recomendação do fabricante.

A medição da corrente deve levar em consideração o tamanho da coroa do pedivela e do maior pinhão do cassete. Passe a corrente por ambos e adicione a quantidade de elos a mais para dimensionar a corrente de acordo com as instruções a seguir

A corrente transmitirá todo o movimento para a roda livre e, conseqüentemente, fará a bicicleta movimentar-se. Para um melhor desempenho da bicicleta, a utilização do sistema de câmbio deve ser otimizada e o usuário deverá ter como regra de uso a forma apresentada na.

**8**

**IMPORTANTE: CONSULTE MANUAIS DO FORNECEDOR/FABRICANTE DOS COMPONENTES DA SUA TSW BIKE.**

 <https://si.shimano.com/pt/>

 <https://www.sram.com/en/service>

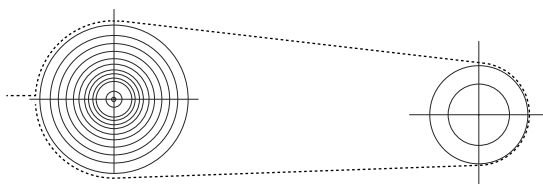

Para calcular o comprimento ideal, veja a quantidade de elos adicionais para cada situação de encontro do elo inicial da ponta da corrente até o elo em que se encontrará. Com o ponto inicial estabelecido, o comprimento final adequado da corrente é determinado ao acrescentar a quantidade de elos. A quantidade de elos pode variar de acordo aos componentes instalados e como vai fechar a corrente.

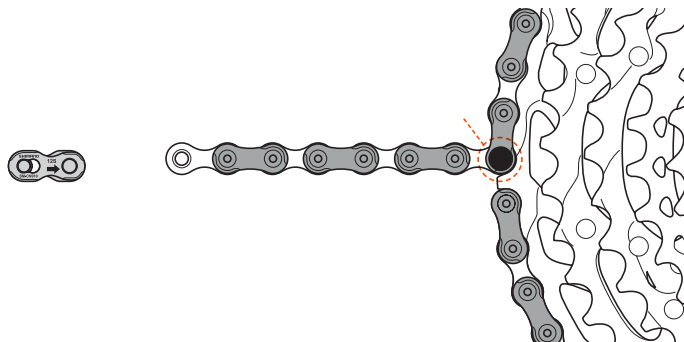

*O ajuste do conjunto de transmissão deve ser realizado pelo lojista autorizado, pois são necessárias ferramentas e conhecimentos específicos.*

### 8.9.8 Gancheira do câmbio traseiro (UDH)

como substituir:

Retire o parafuso e a gancheira a ser substituída(1). Limpe a área da gancheira e inspecione o quadro, certifique-se que não há trincas ou rachaduras(2). Se houver alguma trinca ou rachadura, leve o quadro para inspeção em uma Loja autorizada TSW Bike. Se não houver nenhum dano no quadro, aplique uma camada leve de graxa nos dois lados do quadro. Isso minimiza a chance de barulhos resultantes da movimentação. Coloque a nova gancheira no quadro. O aperto da gancheira é obtido com o aperto do parafuso(1).

**A RECOMENDAÇÃO DE TORQUE nas gancheiras modelo UDH ficam grifadas em seu parafuso**



## 8.10 Encaixando do eixo traseiro 12mm

Alinhe o cubo corretamente no quadro. Insira-o na extremidade do quadro no lado oposto ao câmbio traseiro. Passe o eixo até atinge a parte da rosca no outro lado. Gire para parafusar o eixo na rosca. Aperte o eixo até o final da rosca do quadro.



*Por segurança, certifique-se de que o eixo estende-se de ambos os lados do quadro. Certifique-se de que o eixo não esteja interferindo no quadro, outras peças, acessórios, etc. Além disso, tome cuidado para que não entre em contato com obstruções (como arbustos e pedras) durante a condução. Se o eixo não tiver precionando o suficiente, regule o parafuso até ajustar a pressão.*

**\*Exemplo usando eixo com alavanca.**

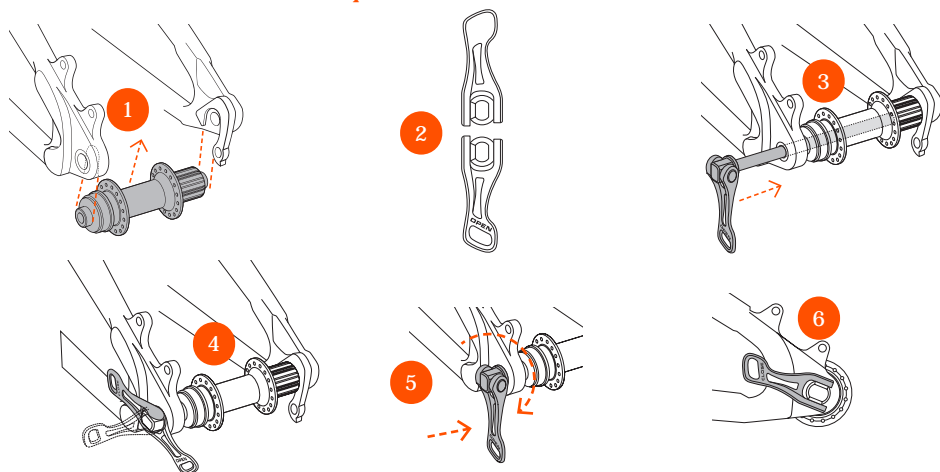

**Nota:** Limpe o eixo antes de colocá-lo no lugar.



*Esta ação requer material e conhecimentos específicos e aconselhamos que deverá ser realizada apenas por um mecânico profissional. A montagem é simples, mas requer atenção; tenha cuidado em apertar e*

certifique-se que o eixo está fixo, sem apresentar folga nas rodas.

8

Encaixe a roda no quadro, com o cubo bem encaixado e firme. Certifique-se que o disco esteja passando de forma correta pela pinça;

8

Com uma fina camada de graxa, encaixe o eixo ao cubo e pressione-o para que atravesse até a outra extremidade do quadro;



Aperte o eixo até o final da rosca do quadro.

8

**IMPORTANTE:** CONSULTE MANUAIS DO FORNCEDOR/FABRICANTE

<https://si.shimano.com/pt/>

<https://www.sram.com/en/service>

<https://docs.sram.com/en-US/publications/5jblJ4SRpeHwicuWG1vPy4/>

[UM%20-%20Transmission#hashItem=eagle-transmission-safety](#)

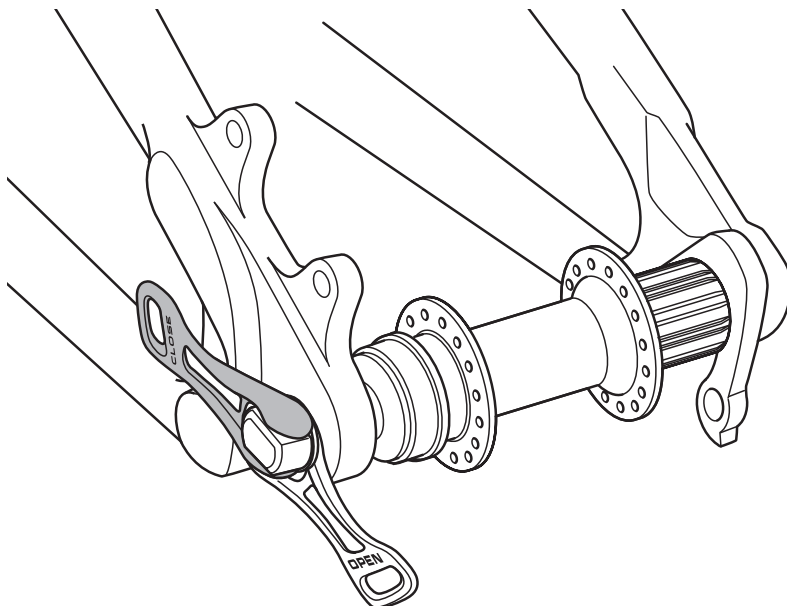

# 9 REPAROS E MANUTENÇÕES

- ☞ Caso use suporte cavalete de manutenção, nunca fixar a bicicleta pelo quadro. Se possível, sempre a prenda pelo canote;
- ☞ Caso esteja utilizando um canote de fibra de carbono, substitua-o por um de alumínio para realizar as manutenções utilizando o suporte;
- ☞ Proteja o canote com um pano ou espuma antes de fixar a bike.



*A mordaca que prende a bicicleta ao suporte cavalete de manutenção de oficina de bicicleta pode causar esmagamento do quadro se não for utilizada de forma correta.*





## 9.1 DICA DE MANUTENÇÃO PERIÓDICA

### 9.1.1 A cada passeio:









- ☞ Verifique a pressão dos pneus (não podem estar baixos)
- ☞ Verifique o desgaste dos pneus
- ☞ Verifique o alinhamento das rodas
- ☞ Verifique os freios
- ☞ Verifique a fixação das rodas
- ☞ Semanalmente:
  - ☞ Verifique se há raios soltos
  - ☞ Lubrifique a(s) suspensão(ões) e a corrente
  - ☞ Verifique se os parafusos da(s) suspensão(ões) estão apertados

### 9.1.2 Mensalmente:

- ☞ Lubrifique corrente e cassete/roda livre
- ☞ Inspeccione e lubrifique o câmbio

-  Inspecione a corrente
-  Verifique e aperte, se necessário, todos os parafusos da bicicleta
-  Inspecione os cabos de aço (câmbio e freio)
-  Inspecione as mangueiras hidráulicas
-  Verifique os ajustes de rolamento da caixa de direção e cubos

### 9. 1. 3 Trimestralmente:

-  Inspecione e lubrifique as alavancas
-  Verifique o aperto do pedivela
-  Verifique os pedais
-  Renove a graxa dos rolamentos do movimento central
-  Renove a graxa dos rolamentos das rodas
-  Renove a graxa dos rolamentos do movimento de direção
-  Lubrifique os dispositivos de abertura rápida
-  Lubrifique o suporte de guidão
-  Faça uma revisão na suspensão



**AS DICAS DE MANUTENÇÃO CONTIDAS NESTE MANUAL SÃO ORIENTAÇÕES GENÉRICAS. SUGERIMOS SEMPRE LEVAR A SUA TSW BIKE EM UM LOGISTA E/OU OFICINA AUTORIZADOS. POIS, EXISTEM COMPONENTES DE DIVERSAS MARCAS E MODELOS, E CADA UM POSSUI SUA PARTICULARIDADE TÉCNICA.**



## 10 MEDIDAS DE TORQUE

A utilização do torque correto nos parafusos, porcas e arruelas de sua bicicleta é de extrema importância. Se não estiverem suficientemente apertados, podem se soltar. Se estiverem demasiadamente apertados, podem espanar, deformar, esticar e até quebrar. Em ambos os casos, utilizar o torque incorreto no aperto das porcas e parafusos pode resultar em falha no componente e fazer com que você perca controle de sua bike, causando acidentes.

### 10.1 Qual o torque recomendado para sua bike?

Sugerimos que o mecânico especializado, com um torquímetro seja responsável pelo aperto de sua bicicleta. Se optar por fazer as revisões e reapertos, use o torquímetro para certificar-se que estará aplicando o torque específico informado pelo para cada componente.

Sempre que for necessário fazer ajustes em casa ou na trilha, sugerimos que, quando tiver a oportunidade, leve sua bicicleta a um mecânico treinado para que ele faça a conferência dos apertos. Assim, irá evitar possíveis danos, quebras ou trincas no componente da sua bicicleta TSW Bike.

### 10.2 Valores de torque recomendados

Tenha ciência que estes são valores de referências dos fabricantes dos componentes acima referidos neste manual. Leve também em consideração os valores nos manuais dos fabricantes dos componentes. Leve em consideração a matéria-prima de onde serão fixados esses componentes, por exemplo: Se tratando de componentes de Fibra de carbono vale considerar torques baixos e medianos em relação aos componentes de alumínio e/ou aço. Pois pode haver rompimento das Fibras que formam o carbono.



*Ferramentas e conhecimentos específicos são necessários na aplicação dos torques de apertos da sua bicicleta TSW Bike. O não conhecimento ou a imperícia em relação aos procedimentos de aperto/regulagem poderão acarretar acidentes ou danos materiais; e perda de Garantia. Qualquer acidente de bicicleta pode ter consequências, como lesões graves e até a morte. Recomendamos que toda manutenção da bicicleta*

*seja feita por mecânico treinado e especializado.*



**SUA BICICLETA TSW BIKE NÃO ACOMPANHA NENHUMA DAS FERRAMENTAS CITADAS NESTE MANUAL. RECOMENDAMOS QUE SEMPRE QUE NECESSÁRIO, PROCURE UM MECÂNICO TREINADO E ESPECIALIZADO EM MECÂNICA DE BICICLETAS. A IMPERÍCIA E/OU INOBSERVÂNCIA DE ALGUNS PROCEDIMENTOS PODEM CAUSAR DANOS MATERIAIS; PERCA DE GARANTIA; E RISCOS DE ACIDENTES GRAVES.**

Componente		Shimano	Sram
Câmbio traseiro	Parafuso de fixação	8-10 Nm	8-10 Nm
	Parafuso de aperto para cabos	5-7 Nm	4-5 Nm
	Parafuso de roldanas	3-4 Nm	
	T-Type XX,XO e GX (Fixo no quadro)	25 Nm	
Gancheira UDH	Fixação no quadro	25Nm	
Alavanca	Parafuso de fixação dos conjuntos de manípulos de mudança	5 Nm	2,5-4 Nm
	Tampa	0,3-0,5 Nm	
Cubo	Parafuso de fixação para abraçadeira	5 Nm	
	Alavanca de aperto rápido	5-7,5 Nm	
	Contra-porca do ajuste de rolamento dos cubos de aperto rápido	10-25 Nm	
Pedivela	Parafuso pedivela (quadra sem gordura)	35-50 Nm	
	Parafuso de pedivela (Shimano Octalink)	35-50 Nm	
	Parafuso de pedivela (Shimano Hollowtech II)	12-15 Nm	
	Parafuso de pedivela com sistema Isis		31-34 Nm
	Parafuso de pedivela com sistema Giga Pipe		48-54 Nm
Movimento central	Parafuso de prato de corrente	8-11 Nm	12-14 Nm (aço) 8-9 Nm (alumínio)
	Caixa Octalink	35-50 Nm 50-70 Nm	34-41 Nm
Pedais	Eixo do pedal	35 Nm	31-34 Nm
Sapatilha	Parafusos dos tacos	5-6 Nm	
Cockpit Carbono	Guidão Quest Integrado	5 Nm	



**Estes são valores de referência dos fabricantes de componentes acima referidos. Tenha também em consideração os valores nos manuais dos**

*fabricantes dos componentes*

8

CONSULTE

MANUAL

DO

FORNECEDOR/FABRICANTE

 <https://www.sram.com/en/service>

 <https://si.shimano.com/pt/>

 <https://docs.sram.com/en-US/publications/5jblJ4SRpeHwjcuWG1vPy4/UM%20-%20Transmission#hashItem=eagle-transmission-safety>

UM%20-%20Transmission#hashItem=eagle-transmission-safety

### 10.3 Suporte caramanhola

Impactos laterais nos suportes de caramanhola podem danificar as inserções que os fixam devido à pequena área de contato. Assegure-se de que ao transportar, ou armazenar sua bicicleta nada esteja fazendo pressão ou força desnecessária sobre este suporte. Verifique os parafusos e encaixes do suporte de caramanhola frequentemente, apertando-os se necessário. Se notar um defeito ou trinca, consulte o revendedor autorizado ou entre em contato com a TSW BIKE pelos canais de relacionamento.

## 11 ESPECIFICAÇÕES TÉCNICAS

Proposta de Utilização: XC (Cross Country)



**AS INFORMAÇÕES/CONFIGURAÇÕES DE PRODUTOS PODERÃO SOFRER ALTERAÇÕES SEM AVISO PRÉVIO.**

Evo Quest			
Material do quadro	Carbono		
Uso recomendado	Cross Country (XC)		
Tamanho(s)	(S) - (M) - (L) - (XL)		
Curso dia	100mm		
Comprimento máximo suspensão dianteira (Fork Length)	510mm		
Tamanho do Aro	29" (622mm)		

Tamanho máximo do pneu	59mm
Deslocamento do garfo (Offset)	44 mm
Caixa de direção	1 1/8" - 1.5" - 52/52 INTEGRADO
Diâmetro canote	31.6mm
Diâmetro abraçadeira	34.9mm
Gancheira	UDH
Roteamento interno para canote retrátil	SIM
Compatibilidade de câmbio dianteiro	Não
Tamanho máximo de coroa	36D
Padrão de fixação caliper traseiro	FLAT MOUNT
Mínimo rotor traseiro	160mm (com adaptador)
Máximo rotor traseiro	180mm (com adaptador)
Suporte de caramanhola	2x
Compatibilidade de transmissão	SHIMANO: 12S / SRAM: 12S / T-Type
Compatible SRAM AXS / T-Type	SIM

## 11.1 Suspensão dianteira

Sua Evo Quest possui componentes de alta performance de última geração. E com o Garfo não é diferente, ela vem equipada com Garfo/Suspensão.



*Ferramentas e conhecimentos específicos são necessários em casos de manutenção preventiva; manutenção corretiva; e/ou manutenção reparativa. O não conhecimento de procedimentos poderão acarretar acidentes ou danos materiais; e perda de Garantia. Qualquer acidente de bicicleta pode ter consequências, como lesões graves e até a morte. Recomendamos que toda manutenção da bicicleta seja feita por mecânico treinado e especializado.*

### 11.1.1 Definições:

<b>Suspensão</b>	
Tamanho da aro	29"
Curso	100mm
Espiga	1,5" cônico, 1-1/8" alumínio
Eixo	15x110mm BOOST™
Tamanho Máximo do Rotor	180mm

8

*Este não é um manual de manutenção e reparo. Por favor, entre em contato com o revendedor autorizado para realizar as manutenções e revisões específicas. Ele poderá ter literaturas adicionais sobre pilotagem, técnicas, reparo e manutenção.*



*As informações/configurações das bicicletas tsw bike poderão sofrer alterações sem aviso prévio.*



*Informações e manuais sobre manutenção preventiva, corretiva e reparativa podem e devem ser consultadas diretamente no site do fabricante do componente; esta consulta poderá ser feita através do número de série fixado na parte de trás do garfo, no kraw ou na lower leg. Sugerimos que, em caso de manutenção leve seu componente em uma loja especializada rock shox/Suntour.*



*Fique atento aos prazos de revisões de sua suspensão. Estas revisões são de extrema importância para preservação e bom funcionamento do seu equipamento. A inobservância pode acarretar danos irreversíveis ao equipamento e a perda de garantia.*

8

CONSULTE

MANUAL

DO

FORNECEDOR/FABRICANTE



<https://www.sram.com/en/service>



<https://www.srsuntour.com/pt/service/>

## 12 GARANTIA



A Bicicleta Evo Quest tem 2 anos de Garantia para o quadro, o tempo de garantia dos outros componentes são definidos pelo fabricante.

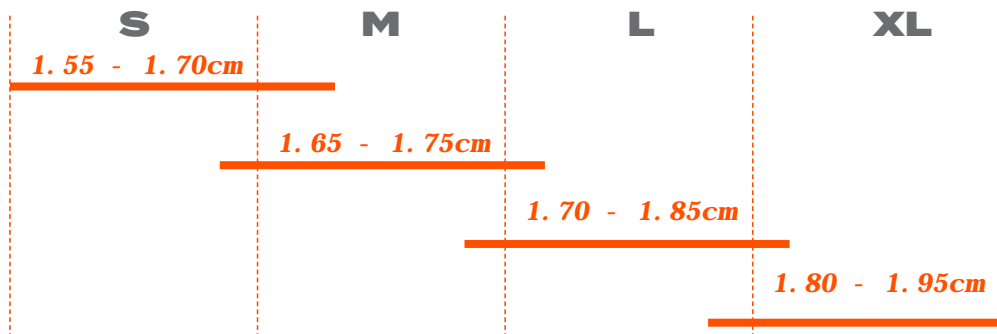

*Mesmo com as especificações da tabela, recomenda-se buscar orientação de um profissional na área de Bike Fit, pois pode ocorrer incompatibilidade anatômica de pessoa para pessoa.*

### 12.1 Política de garantia contratada

Á presente Garantia Limitada é voluntária e contratual. Concedida pelo Grupo JPP IMPORTAÇÃO E EXPORTAÇÃO LTDA., sociedade empresarial limitada com sede em Governador Valadares/MG.

Antes de utilizar sua bike pela primeira vez, recomenda-se a leitura do manual. Para acessá-lo, basta mirar na etiqueta QR Code posicionada junto a sua bicicleta. O manual possui informações sobre segurança, bem como montagem, utilização e manutenção de sua bicicleta. Lembre, sempre procure um mecânico treinado e especializado para fazer as manutenções preventiva, reparativa e corretiva em sua TSW Bike.

## 12.2 Identificação da bicicleta

Toda bicicleta possui um número de identificação (número do quadro). Exija a transcrição desse número em sua nota fiscal no ato da compra. Essa anotação, além de formalizar a garantia de sua bicicleta, serve também como comprovação de propriedade do produto, o que facilitará sua identificação e poderá ser útil no caso de roubo/furto.

## 12.3 Prazos de Garantia

O prazo legal para acionamento da garantia, conforme CDC (Código de Defesa do Consumidor), é de 90 dias para produtos duráveis.

### 34.4 Garantia contratual exclusiva ao primeiro adquirente do produto

Para que o consumidor possa usufruir da garantia contratada, é obrigatório à apresentação na nota fiscal de compra destacando o número de identificação de sua bicicleta.

Prazos:

- Bicicletas alumínio: 2 anos para o quadro. Demais componentes de acordo com o fabricante.
- Bicicleta carbono MTB: 2 anos para o quadro. Demais componentes de acordo com o fabricante.



**ATENÇÃO: VERIFICAR OS PRAZOS COM O SETOR DE GARANTIA**



*O Grupo JPP garante todas as bicicletas novas contra defeitos de fabricação ou vícios ocultos pelos períodos listados acima. Esta garantia é limitada ao reparo e/ou substituição de produtos ou componentes defeituosos.*

### 12.3.1 Informações sobre garantia

O Grupo JPP restringe sua garantia aos limites de tempo especificados no item anterior a partir da data de compra em um revendedor autorizado. Em caso de acionamento o procedimento deverá ser iniciado por meio de um revendedor autorizado TSW Bike, sendo a Nota Fiscal indispensável para iniciar o processo.

A garantia TSW Bike cobre o reparo e/ou substituição de peças defeituosas após a análise técnica, desde que dentro do prazo de garantia.

A substituição de qualquer peça em garantia não acarreta prorrogação do prazo de validade da garantia do produto.

Esta garantia contratual é exclusiva ao primeiro proprietário do produto, mediante apresentação da Nota Fiscal, e não pode ser transferida para os proprietários subsequentes.

Para iniciar o processo de análise de garantia o consumidor deve obrigatoriamente apresentar o produto em uma loja autorizada.

O Grupo JPP reserva-se o direito, primeiramente, de reparar o item com defeito, podendo ser solicitado o envio do componente para avaliação física em nossas instalações. O atendimento está sujeito à disponibilidade do estoque, podendo haver alteração de cor/grafismo em relação ao modelo vigente no caso de troca de quadro.

O Grupo JPP reserva-se no direito de fazer mudanças de imagens ou de componentes existentes nos produtos inseridos no site/blog.

## 12.4 Desmontagem e Montagem

Para realização do processo de avaliação de Garantia, a bicicleta precisa estar em condições mínimas de limpeza e higienização.

Em caso de troca do quadro, quando atendido em garantia, pode haver necessidade da troca de alguns itens de desgaste ou adaptações para adequação de modelos antigos às novas tecnologias inseridas nos modelos atuais. Neste caso, os custos desses itens serão por conta do consumidor. Orientamos que a montagem seja em uma loja autorizada ou especializada.

As despesas com as substituições periódicas, ou decorrentes de danos ocasionados por outras peças danificadas correrão por conta do consumidor.

## 12.5 O que a garantia não cobre e não é aplicável

A garantia não cobre desgaste normal, tampouco danos causados por montagem e manutenção indevida ou com a instalação de peças ou acessórios não originalmente desenhados para o uso da sua TSW Bike, mesmo sendo compatíveis com a bicicleta.

Não existe garantia para as gancheiras de câmbio, movimentos centrais, peças de montagem e buchas, pois esses são caracterizados como itens de desgaste.



A garantia não será efetivada caso o defeito possa ser causado por inobservância das instruções contidas neste manual, como acidentes de qualquer natureza, má utilização e/ou má conservação do produto.

O Grupo JPP, não será, em hipótese alguma, responsabilizado por mortes ou ferimentos em pessoas, danos à propriedade, ou por despesas ou danos acidentais oriundos da utilização das bicicletas TSW Bike. Esta garantia não sugere ou implica que a bicicleta não possa ser danificada, ou que dure para sempre, mas que a bicicleta é coberta de acordo com os termos da garantia, isentando-se de qualquer responsabilização pelo uso indevido.

Não são cobertas despesas com transporte e remoção para conserto e/ou Atendimento domiciliar.

A garantia se restringe ao produto, não cobrindo qualquer repercussão decorrente de avaria, transporte, hospedagem, falta de uso.







### 1.1 Também não estão cobertos pela garantia:





















Defeitos decorrentes de acidentes, exposição do produto a condições impróprias tais como: ambientes úmidos ou salinos, influência de intempéries, contato com substâncias químicas (corrosivas ou abrasivas), riscos e amassados por atrito durante o uso e da falta das devidas manutenções;

Rompimento ou quebra do quadro, garfo, roda e acessórios por utilização inadequada, tais como: empinar, bater, subir ou descer calçadas;

Defeitos oriundos em razão da não observação do peso estipulado no manual da bicicleta adquirida.

Componentes que sofram desgaste natural, a saber:

-  Pneus;
-  Correntes;
-  Câmaras de ar;
-  Coroas;
-  Sapata ou pastilha de freios;
-  Coroas de transmissão;

-  Movimento central;
-  Cassete e roda livre;
-  Movimento de direção;
-  Alavancas de freio de guidão;
-  Cabos de aço;
-  Manopla e fita de guidão;
-  Conduites de passadores de marcha e/ou freios;
-  Terminais de conduites;
-  Câmbio dianteiro e traseiro;
-  Suspensões;
-  Disco de freio;
-  Gancheiras de câmbio;
-  Rolamentos;
-  Peças de montagem e buchas;
-  Freehub;
-  Selim;
-  Pedivela;
-  Parafusos e porcas;
-  Raios;
-  Roscas/parafusos espanados;
-  Peças móveis de borracha.





Existem muitos componentes que permitem melhorar o conforto, o desempenho ou o aspecto da sua bicicleta, contudo, se substituir componentes ou adicionar o fará por sua conta e risco. O Grupo JPP pode não ter testado a compatibilidade ou segurança deste componente ou acessório na sua bicicleta. Antes de instalar qualquer componente ou acessório, incluindo pneus de tamanho diferente, certifique-se que estes são compatíveis com a sua bicicleta. Informe-se em um representante TSW Bike mais próximo ou em uma oficina especializada.

## Garantia componentes de terceiros – FORNECEDOR

Poderá haver garantia de terceiros para componentes que não sejam da marca TSW Bike, tais como sistemas de transmissão, freios ou peças de suspensão. Os componentes de terceiros não estão abrangidos pela presente Garantia. O seu Revendedor Autorizado TSW Bike poderá prestar-lhe mais informações.

### 1.1 Manutenção

As manutenções periódicas são por conta do consumidor, tais como:

-  Limpeza do sistema de transmissão de marchas;
-  Lubrificação de rolamentos e esferas;
-  Regulagem de freio e marcha;
-  Alinhamento de roda;

Bicicletas que utilizam componentes de carbono necessitam de lubrificação específica com produtos exclusivos para uso em carbono para que não ocorram reações químicas causando avarias entre os componentes.

O Grupo JPP orienta a verificação de torques a cada quatro ou cinco vezes que a bicicleta for utilizada.

É recomendável realizar essa manutenção a cada três meses ou imediatamente após condições extremas de uso como: chuva, lama ou poeira excessiva.

### 1.2 Como posso iniciar o processo de Garantia?

O primeiro passo será visitar o Revendedor Autorizado TSW Bike mais próximo. O seu revendedor inspecionará o Produto e entrará em contato com o Grupo JPP para os próximos passos.

Informações sobre o Revendedor Autorizado mais próximo você encontra no portal

NÃO ENCONTROU a informação que PRECISAVA ATRAVÉS DESTE MANUAL? ENTRE EM CONTATO CONOSCO IMEDIATAMENTE E INFORME SUA DÚVIDA. O SEU FEEDBACK É IMPORTANTE PARA MANTER NOSSO RELACIONAMENTO!

   /tswbike tswbike.com

***TSW***